





BOTONES

	ENTER. Pulsando y manteniendo, accede a los menús. Pulsando y soltando, accede al próximo parámetro
	UP. Aumenta el valor del parámetro mostrado en el display. Manteniendo, aumenta la velocidad de variación.
	DOWN. Disminuye el valor del parámetro mostrado en el display. Manteniendo, aumenta la velocidad de variación.
	RESET. Vuelve al estado normal.

OPERACIONES BÁSICAS

El instrumento comienza a operar luego de 30 segundos de conectado. Pulsando sucesivamente el botón ENTER se accede a los parámetros operativos.

NORMAL	El instrumento indica en el display superior el valor medido y en el display inferior el estado del programa.
SELECCIONAR PROGRAMAS	Número de programa a usar.
CREAR PROGRAMAS	Número de programa a crear.
ETAPAS	Número de etapas a usar.
VELOCIDAD RAMPAS	Velocidad de cada rampa en °C por minuto.
TEMPERATURAS	Temperatura de cada meseta en °C.
TIEMPOS MASETAS	Tiempo de cada meseta en minutos.

MENÚS

Pulsando y manteniendo en forma repetida el botón ENTER se pasa del estado normal a los diferentes menús

AL	Set point de las Alarmas.
cod	Código. Es necesario para permitir el pasaje al menú siguiente. El código inicial es 0 y puede ser alterado en el parámetro Setc del menú Set.
ELN	Parámetros del lazo de control PID.
cAL	Parámetros de calibración y medición.
SEt	Parámetros de modo de función.
L_in	Parámetros de límite.

MENÚ AL

Param	Valores	Detalles
AL I	10	Valor de set point de la alarma.

MENÚ ELN

Param	Valores	Detalles
RES I	+/- 9999 °C	Reset. Desplazamiento de la histéresis o banda proporcional referente al SP
Pr I	.1 A 50	Periodo de la salida PWM. Y selección de salida analógica RnL
Ab I / H I	+/- máximo del sensor °C	Amplitud de la banda proporcional o de la histéresis. Cambio de modo proporcional (valores positivos) a ON-OFF (valores negativos) Ab I : amplitud de banda operativa. En auto sintonía automática, es el valor inicial del Ab antes de la auto sintonía.
in I	0 A 1000 seg.	Constante de tiempo de integración. in I : tiempo de integración operativo. En auto-sintonía automática, es el valor inicial de la in antes de la auto sintonía.
dr I	0 A 600 seg.	Constante de tiempo de derivación. dr I : tiempo de derivación operativo. En auto-sintonía automática, es el valor inicial de la dr antes de la auto sintonía.
AbA I / HA I	+/- máximo del sensor °C	Amplitud de la banda proporcional o de la histéresis de las alarmas. Cambio de modo proporcional (valores positivos) a ON-OFF (valores negativos).
SEt I	SEt on / OFF	Inicia el proceso de auto sintonía. Al finalizar pasa a OFF automáticamente Proceso de auto sintonía desactivado o finalizado

MENÚ cAL

Param	Valores	Detalles
SEn I	Jb	J, -130.0 +790.0
	JR	J, -130 +790
	n	N, -110.0 +1300.0
	Pb	K, -110.0 +1300.0
	PR	K, -110 +1300
	S	S, -31 +1722
	r	R, -31 +1728
	b	B, -31 +1728
	t	T, -167.0 +382.0
	PL	Pt100, -100.0 +450.0
	L_in1	Inp: -10 +50mV, Indic: -1999 +9999
	L_in2	Inp: -10 +50mV, Indic: -199.9 +999.9
	L_in3	Inp: -10 +50mV, Indic: -19.99 +99.99
	L_in4	Inp: -10 +50mV, Indic: -1.999 +9.999
n, LV	-20.00 a + 50.00 mV	
aFS I	+/- 9999	Cero. El valor se suma a la indicación
gAn I	+/- 9999	Ganancia. El valor se multiplica por la indicación
F, L I	0- 100 seg.	Filtro. Constante de tiempo.
RnL	0	Valor inferior del rango de la retransmisión de señal
RnH	100	Valor superior del rango de la retransmisión de señal

MENÚ SEt

Param	Valores	Detalles
c I	cAL	Control de calefacción. Salida conectada con temp. menor al SP
	rEF	Control de refrigeración. Salida conectada con temp. mayor al SP
	PARn	Salida manual.
R I	E	Exceso. Actúa cuando el valor medido es superior al valor del SP
	d	Defecto. Actúa cuando el valor medido es inferior al valor del SP
	ErEt	Exceso Retenido. Actúa cuando el valor medido es superior al valor. Queda retenido y desconecta reseteando manualmente.
	drEt	Defecto Retenido. Actúa cuando el valor medido es inferior al valor. Queda retenido y desconecta reseteando manualmente.
	dblP	Defecto Bloqueada. Actúa cuando el valor medido es inferior al valor. Queda desactivado desde la conexión del instrumento hasta que el valor medido pase por primera vez al de alarma.
AL I	rEt	Selecciona esa salida como salida de retransmisión de señal. El instrumento debe tener insertada en esa posición una placa de salida analógica. El rango se selecciona con los parámetros RnL y RnH .
	rEL	Alarma Relativa. Actúa en el valor R I de alarma sumado al SP de control independiente de integral e derivada.
	AbS	Alarma Absoluta. Actúa en el valor R I de alarma.
	rEFr	Alarma Refrigeración. Actúa en el valor R I de alarma sumado al centro de la banda proporcional de control, que depende de la integral y derivada.
bAn	bAn	Alarma de Banda. Actúa alrededor del SP de control, dentro o fuera de una banda del ancho del valor R I de alarma.
	SL	No se usa en esta versión
	EOl	Fin de ciclo
UEr I	bL I	Para uso futuro.
id I	0 A 255	Dirección del instrumento para la comunicación con computador
SEt c	0 A 9999	Valor del código que libera el acceso a los parámetros

MENÚ L_in

Param	Valores	Detalles
L_i I	Min o Max de SEn I	Valor mínimo de set point. L_i I : mínimo de SP I
LS I	Min o Max de SEn I	Valor máximo de set point. LS I : máximo de SP I
P_i I	0- 100 %	Potencia mínima de salida.
PS I	0- 100 %	Potencia máxima de salida.

Salida de control analógica

Para tener salida de control analógica, es necesario programar el valor **RnL** del parámetro **Pr** en le menú **ELN** y colocar una placa de salida analógica en esa posición. El rango es de 0 a 10 V o de 0 a 20 mA según sea la placa de salida conectada.
Para obtener rango de 4 a 20 mA o de 2 a 10 Vcc es necesario programar 25% en el parámetro **P_i I** del menú **L_i n**.





Auto sintonía











Ajuste automáticamente los parámetros: **Ab I, in I, dr I**. Puede ser Manual o Automática. Se habilita, accedendo al parámetro **SEt** del menú **ELN**, y colocando el valor en **On**.
El modo de control cambia para ON-OFF. La temperatura oscilara en forma lenta entre un máximo y un mínimo. Hasta alcanzar el primer mínimo, el display indicara **SEt I**. Entre este y el próximo máximo indicara **SEt I** y así sucesivamente hasta llegar a **SEt I**. En este punto el controlador calculara los valores de PID y los grabara volviendo automáticamente al modo de funcionamiento normal.
Después de la auto sintonía, se puede ingresar al menú **ELN** y hacer una lectura de los nuevos valores calculados **Ab I, in I y dr I**.

Salida de retransmisión

Cualquiera de las alarmas puede trabajar como salida de retransmisión del valor medido.
Para esto es necesario programar el valor **rEt** en el parámetro **AL I** correspondiente y colocar una placa de salida analógica en esa posición de alarma.
El rango se selecciona con los parámetros **RnL** (valor de indicación para salida 0) y **RnH** (valor de indicación para salida máxima) del menú **cAL**.
El valor mínimo es siempre 0. El valor máximo puede ser 20mA o 10Vcc según la placa de salida colocada.

Como usar el instrumento VFP

Para ejecutar un programa grabado en memoria
-pulse 
-seleccione el numero de programa que quiere ejecutar con  
-pulse nuevamente 

Para crear o modificar un programa
Se deben cargar en el instrumento:
El numero de programa, el numero de etapas de ese programa, la velocidad de cada rampa, la temperatura y tiempo de cada meseta.
-pulse  
-seleccione con   el numero de programa que quiere crear o modificar.
-pulse 
-ingrese o modifique con   el valor del parametro que informa el display inferior.
-pulse 
-ingrese o modifique con   el valor del parametro que informa el display inferior.
.....
.....
-continúe ingresando los parametros de esta forma, hasta completar el programa.

Para interrumpir la ejecución de un programa:
-desconecte la alimentacion del instrumento y conectela nuevamente.

Especificaciones Técnicas

A) Medición:

Ajuste de cero y ganancia para las escalas lineales
Fuente aislada de 15Vcc para alimentación de sensores (opcional).

Sensores y escalas: Sensor seleccionable por el usuario entre:

Termopar Jb	-130.0	+790.0 °C
Termopar J	-130	+790 °C
Termopar N	-31	+1300 °C
Termopar Kb	-110.0	+1300.0 °C
Termopar K	-110	+1300 °C
Termopar S	-31	+1722 °C
Termopar R	-31	+1728 °C
Termopar B	-31	+1728 °C
Termopar T	-167.0	+382.0 °C
Sensor Pt	-100.0	+450.0 °C (3 hilos)
Lin 1, Lin2, Lin3, Lin4	-1999	+9999 para entrada de -10 a +50 mV (cambia punto decimal)

Precisión: 0.5% del alcance

Compensación de Junta Fria y resistencia de cables: Atenuación de 20 veces del efecto de la temperatura ambiente en termopar y de la resistencia de los cables en Pt100.
Filtro electrónico de entrada: cinco constantes de tiempo.

B) Salida de control:

Límite máximo y mínimo del set point ajustable

Límite máximo y mínimo de la potencia de salida ajustable.

Tipos de salida: Placas de salida modulares intercambiables de los siguientes tipos:

Relé con contactos de 220V 2A, PWM de 0 a 15Vcc optoaislado,
Análogica de 0-10Vcc optoaislada, Análogica de 4-20mA optoaislada.

Acción de la salida: Calentamiento, Enfriamiento, Manual.

Histéresis: 0 a 100% de la escala

Ancho de Banda Proporcional: 0 a 100% de la escala.

Integral: 0 a 1000 seg.

Derivada: 0 a 600 seg.

Frecuencia de PWM: de .1 a 50 seg. por ciclo.

Auto sintonía: Sistema de cinco puntos. Método Ziegler e Nichols modificado.

C) Salidas auxiliares (alarma):

La salida auxiliar puede trabajar en modo On-Off o proporcional lo que permite su uso como alarma o salida para registro o medición externa.

Tipos de salida: Placas de salida modulares intercambiables de los siguientes tipos:

Relé con contactos de 220V 2A, PWM de 0 a 15Vcc optoaislado,
Análogica de 0-10Vcc optoaislada, Análogica de 4-20mA optoaislada.

Modos de accionamiento como alarma: Por exceso (máxima) o defecto(mínima) con o sin retención. Programable para actuar en los siguientes casos: Absoluta, Relativa al set point, Enfriamiento, Banda, Segmento (para Rampas y Mesetas), Fin de ciclo (para Rampas y mesetas)

Histeresis (ON-OFF): 0 a 100% de la escala

Ancho de Banda: 0 a 100% de la escala

Frecuencia de PWM: .1 a 50 seg. por ciclo.

D) Salida serie:

Padron RS232 o RS485. Velocidad: 9600 baud. Protocolo Modbus. (opcional)

E) Otras características:

Código para bloqueo de acceso a los parámetros
Cuatro niveles de acceso para operador

F) Características Generales:

Alimentación: 12 a 24 Vca/Vcc y de 110 a 240 Vca 6W

Dimensiones: 48 X 48 X 94 mm

Diagrama de Navegación CD-101 VFP

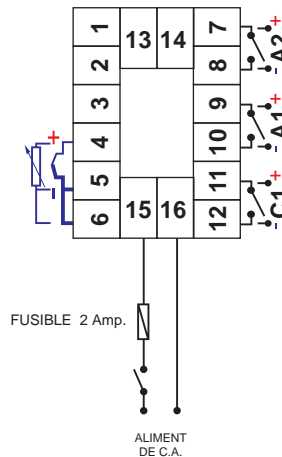
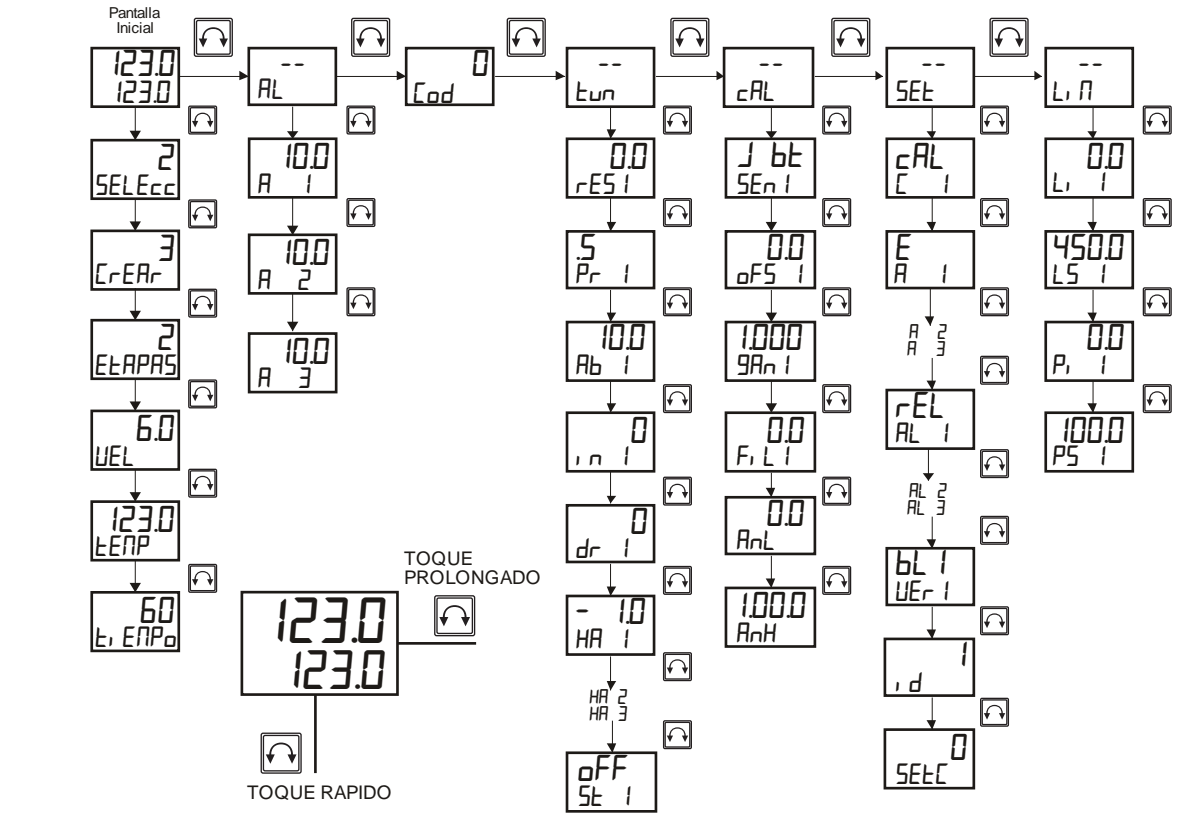

DIMENSIONES

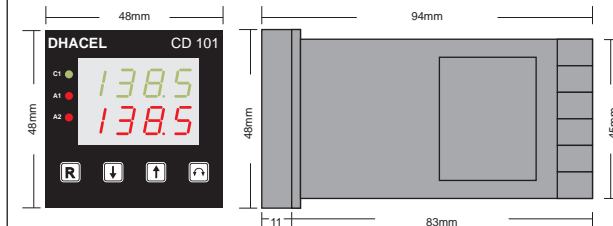

CALADO

